

## Монтаж

Комплект: проходной элемент, уплотнитель гидрозатвора, крепежные клипсы (8 шт.), герметик на безукусной основе, шаблон, монтажную инструкцию и шурупы (14 шт. в цвет).

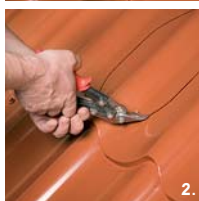

1. Очертить отверстие по шаблону. Отмеченную на шаблоне точку совместить с нижней точкой волны черепицы, в зависимости от длины профиля металлочерепицы.



2. Вырезать отверстие в металлочерепице электролобзиком строго по очерченному контуру.



3. Вставить уплотнитель гидрозатвора в вырезанное отверстие, совместить отверстие уплотнителя с отверстием металлочерепицы.



4. Обрисовать контур отверстия уплотнителя и вырезать отверстие в гидроизоляционной пленке строго по контуру.



5. При битумной гидроизоляции нижнюю поверхность уплотнителя промазать резиобитумной мастикой. Прижать уплотнитель к гидроизоляции и закрепить шурупами к деревянной основе.

При пленочной гидроизоляции промазать силиконом внешнюю поверхность уплотнителя (с шипами). Прижав уплотнитель к пленке снизу, наколоть пленку на шипы и уплотнить соединение силиконом. Закрепить уплотнитель шурупами к верхней и нижней рейке обрешетки.

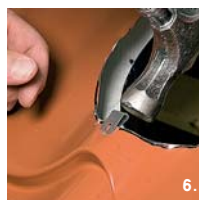

6. Насадить молотком клипсы на металлочерепицу в верхней и нижней точке крепежа проходного элемента так, чтобы при креплении шурупы прошли сквозь клипсы.

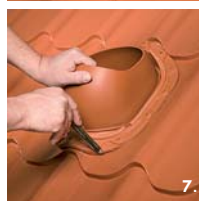

7. Установить проходной элемент на место и обрисовать его по контуру.

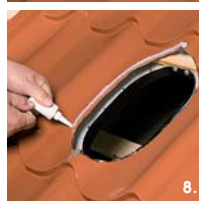

8. Смазать силиконом очерченный участок между краем отверстия и линией внешнего контура.

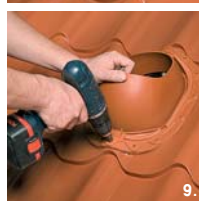

9. Установить проходной элемент и закрепить сначала верхний и нижний край шурупами через клипсы.





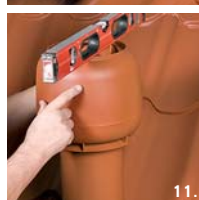

10. При сильном отклонении профиля металла от базового профиля проходного элемента возможно прокручивание боковых шурупов. В этом случае следует присверлить боковые шурупы в местах наибольшего отклонения профиля через дополнительные клипсы, что обеспечит плотное прижатие проходного элемента к металлу, затем присверлить остальные шурупы.



11. Установить Viipe изделие на проходной элемент, проверив вертикальность уровнем, и закрепить шурупами.



## Допустимый градус уклона кровли

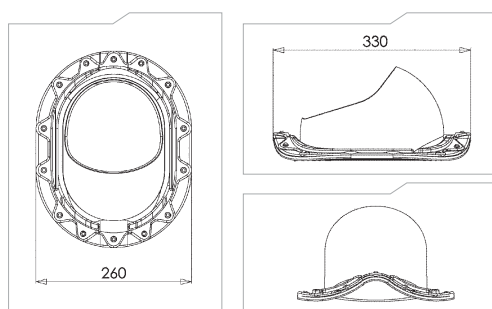

Труба, Ø мм	Уклон	Уклон, если подрезать ворот трубы	Уклон, если подрезать ворот проходного элемента
110	50°	 53°	
125	45°	 48°	 50°
160	40°	 42°	 45°

## Размеры



## Стандартные цвета

	черный – RR 33 – RAL 9005
	коричневый – RR 32
	зелёный – RR 11

	серый – RR 23 – RAL 7015
	красный – RR 28/29 – RAL 3009
	кирпичный – RR 750 – RAL 8004